

Convient pour les parkings de logements, de bureaux et de commerces. Utilisation exclusivement réservée aux usagers réguliers informés!

Pour les usagers qui changent souvent (p.ex. dans les parkings de bureaux, d'hôtels, de commerces ou autres), des modifications de construction seront nécessaires. Veuillez impérativement consulter WÖHR!

Les plates-formes sont accessibles en position horizontale.

Charge maximale par place 2600 kg (charge maximale par roue 650 kg)

X = appui de porte (cf. détails page 2)

Cotes en cm

* dans cette zone, 0% de déclivité/pente ascendante dans le sens de la longueur et de la largeur

** voir remarques au point 5

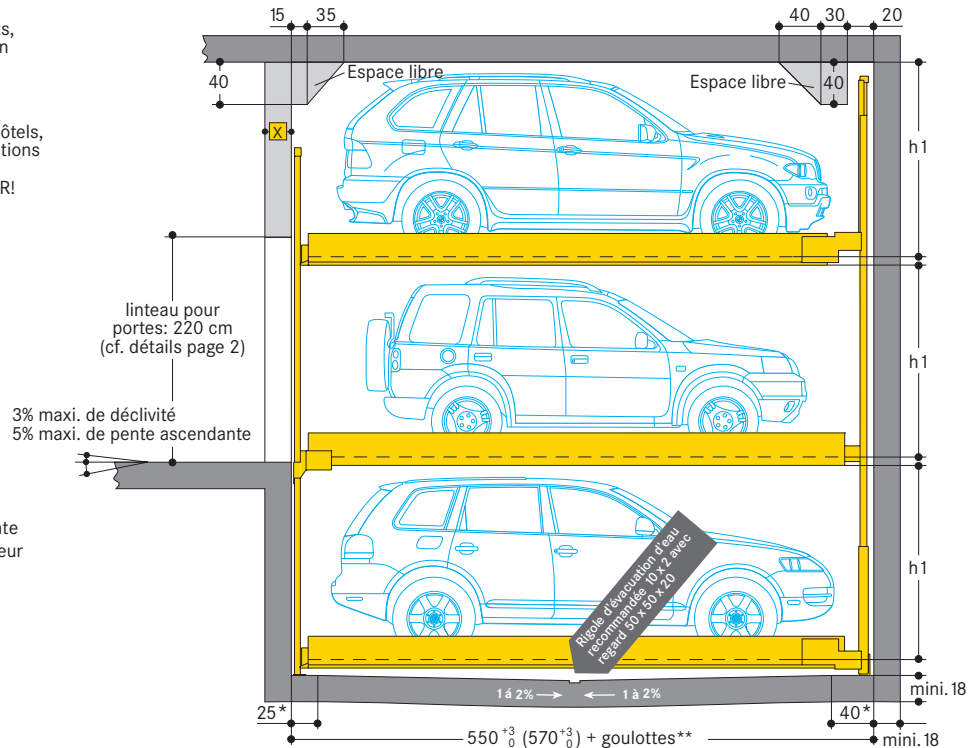

Type confort 543 · 2600 kg

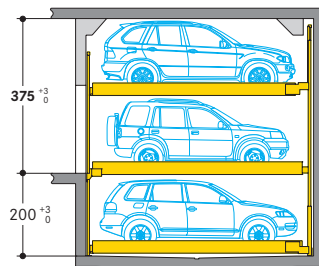

	Hauteur de véhicules		Écart	
En haut	Voitures/monospaces/VUS jusqu'à 175 cm		h1 = 180	
Au milieu	Voitures/monospaces/VUS jusqu'à 175 cm		h1 = 180	
En bas	Voitures/monospaces/VUS jusqu'à 175 cm		h1 = 180	

Type premium 543 · 2600 kg

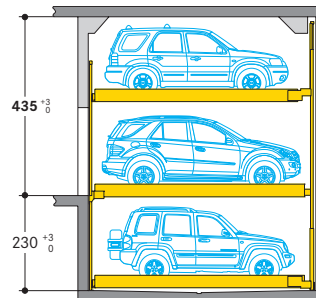

	Hauteur de véhicules		Écart	
En haut	Voitures/monospaces/VUS jusqu'à 205 cm		h1 = 210	
Au milieu	Voitures/monospaces/VUS jusqu'à 205 cm		h1 = 210	
En bas	Voitures/monospaces/VUS jusqu'à 205 cm		h1 = 210	

Cotes de largeur

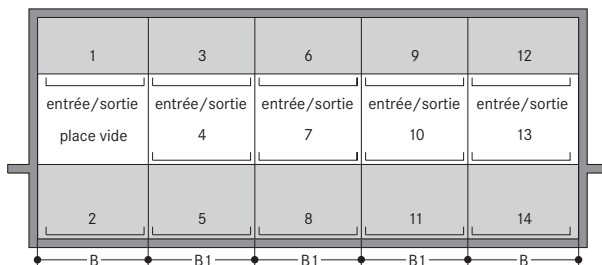

Encombrement		pour largeur intérieure de plate-forme
B	B1	
280	270	250
290	280	260
300	290	270

Une entrée/sortie au niveau d'accès est nécessaire pour chaque trame.

Remarques

- Une fermeture par porte coulissante est obligatoire en raison des risques de chute (également dans les parkings souterrains).
- Installation à partir de 2 trames (5 voitures), 3 trames (8 voitures) etc.
- Longueur maximale de voiture 500 cm pour une longueur d'installation de 550 cm. Largeur de voiture de 190 cm pour une largeur de plate-forme de 250 cm. Pour les grandes berlines, nous recommandons une largeur de plate-forme de 260 à 270 cm minimum.
- Pour les grandes berlines, nous conseillons une longueur totale de 570 cm minimum. Cette longueur offre des distances de sécurité plus élevées, également pour les véhicules futurs. Longueur totale de 570 cm minimum pour les projets où les usagers changent souvent, comme dans les hôtels ou autres.
- Des goulottes/renformis ne sont pas possibles dans le passage du sol de la fosse aux murs devant et derrière. Si des goulottes sont nécessaires, il faut prévoir une longueur des fosses à laquelle s'ajoute celle des goulottes.
- Sous réserve de modifications de construction. Sous réserve de modifications de détails d'exécution, de procédés et de standards en raison du progrès technique et des directives concernant l'environnement.

Portes

La DIN EN 14010 exige la fermeture du Combilift 543 par des portes. Celles-ci sont intégrées dans la commande de l'ensemble de l'installation. Cela signifie que:

- les portes ont un verrouillage électromécanique
- les portes peuvent uniquement être ouvertes lorsque la place sélectionnée a atteint sa position d'entrée ou de sortie
- les ouvertures éventuelles présentant des risques de chute sont fermées dans la zone d'accès

L'application des prescriptions locales relatives à la technologie, la maintenance et la révision des portes électriques ne fait pas partie de

nos prestations. Ces mesures devront être observées et exécutées par le client conformément aux réglementations spécifiques du pays concerné.

Type de porte:

Portes coulissantes à commande manuelle

- pour les installations dans les parkings souterrains à portes à grillage galvanisé
- revêtues de tôle traitée par poudre (RAL 7030) pour les installations de parkings aériens

Des portes coulissantes à commande électrique sont également possibles.

Implantation:

derrière les poteaux avec appui de porte

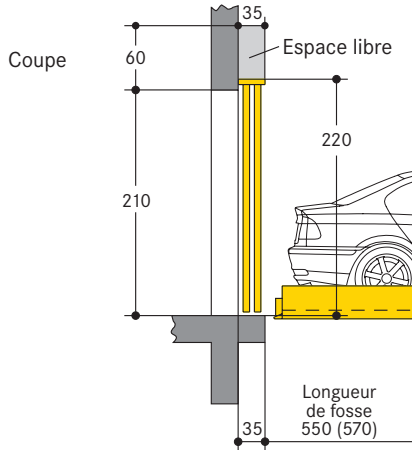

- ☒ = 25 cm pour portes coulissantes manuelles
- ☒ = 35 cm pour portes automatiques

Vue en plan

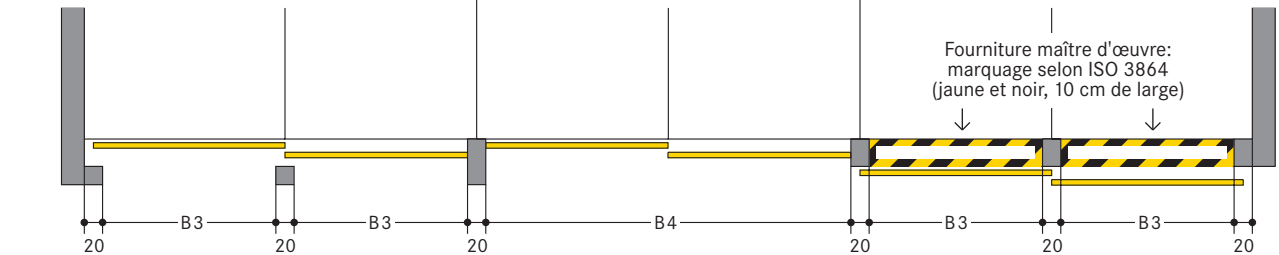

Encombrement	pour largeur intérieure de plate-forme	
B3	B4	
250	520	250
260	540	260
270	560	270

* le linteau devra impérativement être à une hauteur de 220 cm au-dessus du sol. En cas de hauteur différente, des mesures supplémentaires pour fixer la porte seraient nécessaires contre supplément. En cas d'absence de linteau, les portes devront être fixées à une structure métallique (contre supplément).

Implantation:

sous le linteau entre les poteaux

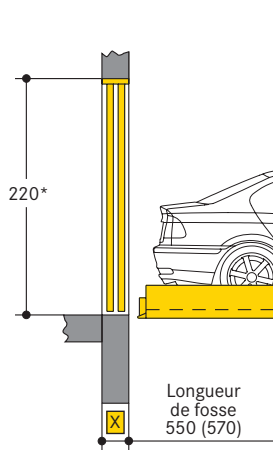

Implantation:

devant les poteaux

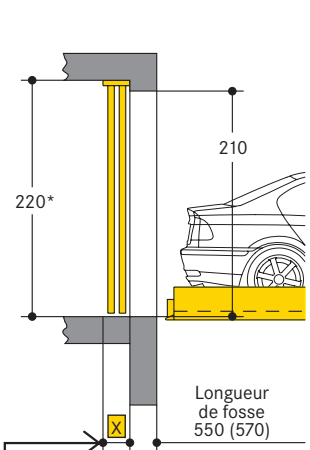

Lorsque les portes sont installées devant les poteaux, la largeur de la voie d'accès est mesurée à partir de la porte.

Guidage au sol de la porte coulissante pour les installations dans les parkings souterrains

La planéité du sol dans la zone de guidage de la porte, en bas, doit être conforme à la norme DIN 18202, tableau 3, ligne 3.

Le guidage de la porte en bas est assuré par des roulettes en matière plastique qui sont fixées au sol par des chevilles sur des semelles.

Profondeur de forure des chevilles env. 9 cm.

Attention: lorsqu'une chape est coulée dans la zone de la porte pour atteindre la planéité requise, la profondeur de forure augmente de l'épaisseur de la chape (4 cm maximum).

Vue de devant

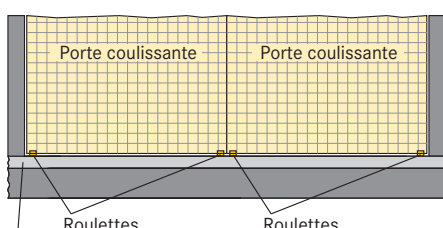

Sol fini selon DIN 18353, Planéité du sol selon DIN 18202, tableau 3, ligne 3.

Fixation des roulettes sur la semelle par des boulons d'ancrage adhésifs à filetage intérieur M8.

Coupe

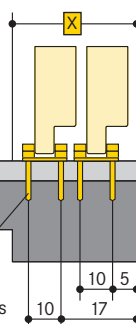

Guidage au sol de la porte coulissante pour les installations de parkings aériens

La planéité du sol dans la zone de guidage de la porte, en bas, doit être conforme à la norme DIN 18202, tableau 3, ligne 3.

Le guidage de la porte en bas est assuré par des rails de guidage qui sont fixés au sol.

Profondeur de forure des chevilles env. 8 cm.

Attention: lorsqu'une chape est coulée dans la zone de la porte pour atteindre la planéité requise, la profondeur de forure augmente de l'épaisseur de la chape (4 cm maximum).

Vue de devant

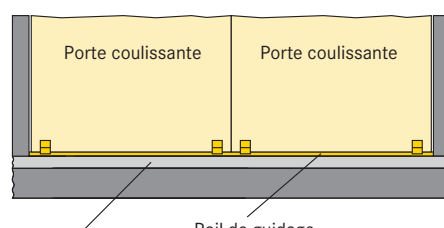

Sol fini selon DIN 18353, Planéité du sol selon DIN 18202, tableau 3, ligne 3.

Fixation du rail de guidage par des vis à bois à 6 pans et des chevilles en matière plastique S 10.

Coupe

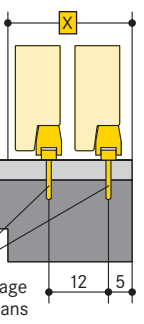

Cotes de largeur et statique

Toutes les cotes sont des dimensions finales minimales. Il conviendra en outre de tenir compte des tolérances définies dans le cahier des charges pour l'octroi des travaux du bâtiment (en Allemagne VOB Partie C /DIN 18330, 18331) ainsi que dans la norme DIN 18202 ou les réglementations locales correspondantes.

Coupe

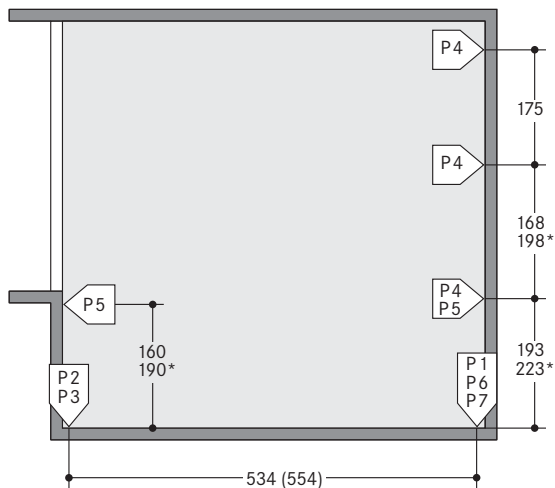

() cotes entre parenthèses pour installations plus longues
* cotes pour type premium

P1 = +80,0 kN ¹⁾
P2 = +70,0 kN
P3 = +35,0 kN
P4 = ± 5,0 kN
P5 = ± 2,5 kN
P6 = ±30,0 kN
P7 = ±15,0 kN

¹⁾ toutes les forces, y compris le poids de la voiture

Les efforts sont transmis par des plaques murales d'un minimum de 30 cm² et des semelles d'un minimum de 350 cm². Les plaques murales et les semelles sont fixées au sol par chevilles chimiques. Profondeur de forure 10-12 cm.

La dalle de plancher et le mur arrière devront avoir une épaisseur de 18 cm minimum! Qualité de béton selon les exigences statiques du bâtiment; pour le chevillage, le minimum est C20/25.

Le mur arrière et le mur du côté d'accès devront être exécutés en béton et être parfaitement lisses, aucune pièce - comme, par exemple, des rebords ou conduits, etc. - ne devra dépasser.

Les cotes de longueur indiquées jusqu'aux points d'appui sont des moyennes. Dans le cas où la position exacte des points d'appui serait nécessaire, nous tenons à votre disposition, pour chaque variante de système, des fiches détaillées vérifiées par le bureau de contrôle TÜV.

Il est nécessaire de convenir avec WÖHR des largeurs de portes et de piliers. L'entraxe de 270 /280/290 cm devra cependant impérativement être observé.

Plan

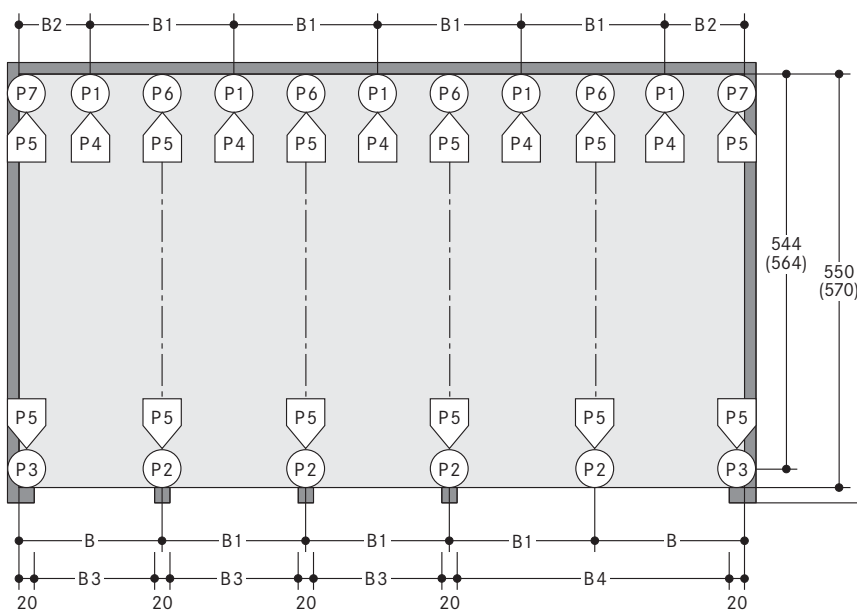

↑
Largeur de voie de circulation conforme aux prescriptions du pays.

B	Encombrement				pour largeur intérieure de plate-forme
	B1	B2	B3	B4	
280	270	145	250	520	250
290	280	150	260	540	260
300	290	155	270	560	270

Remarque:

Lorsque la largeur des poteaux est supérieure à 20 cm, la largeur de passage indiquée ci-dessus en sera réduite d'autant. Pour éviter cela, nous conseillons d'augmenter les largeurs entre poteaux (B3 et B4). Il sera nécessaire de consulter WÖHR à ce sujet.

■ Groupes hydrauliques

L'agrégat hydraulique est positionné au sein de l'installation.

■ Armoire de commande

L'armoire de commande est positionnée au sein de l'installation sur la paroi arrière.

■ Travaux électriques

Raccordements 230/400 V, 50 Hz, 3 phases. Besoins en énergie max. 3,0 kW. Fusible ou disjoncteur 3 x 16 A inerte (d'après DIN VDE 0100 partie 430) et câble d'alimentation 3 phases + N + PE selon les prescriptions locales du fournisseur électrique jusqu'à l'interrupteur principal, tout comme la pose des

câbles d'alimentation par principe par le chantier.

Liaison équipotentielle de protection:

- par le maître d'œuvre selon DIN EN 60204
- raccordement à prévoir tous les 10 mètres

■ Description du fonctionnement

La rangée de places de stationnement du niveau d'accès a une place de moins que celles du niveau supérieur et du niveau inférieur. Ce vide reste toujours au niveau d'accès. Il est utilisé pour permettre aux plates-formes du niveau d'accès de se déplacer latéralement, d'une place chacune, de façon à ce que la place vide se trouve au-dessus de la plate-forme du niveau inférieur devant monter ou sous la plate-forme du niveau supérieur devant descendre.

■ Garages d'hôtels

Pour que les clients puissent utiliser l'installation d'un garage d'hôtel, une planification et une réalisation spéciales seront nécessaires. Veuillez demander des détails.

■ Mesures d'insonorisation

Base: DIN 4109 «Insonorisation en bâtiment».

Les 30 dB (A) exigés pourront être respectés dans les pièces habitées si les conditions suivantes sont réalisées:

- lot insonorisation de notre liste d'accessoires
- niveau d'insonorisation du corps du bâtiment d'un minimum de $R_w = 57$ dB
- les murs adjacents aux systèmes de parking devront être en béton banché et résistants à la flexion avec un minimum de $m^2 = 300$ kg/m²

- plafonds massifs au-dessus des systèmes de parking avec un minimum de $m^2 = 400$ kg/m²

En cas de conditions de construction divergentes, des mesures d'insonorisation supplémentaires seront nécessaires (maître d'œuvre).

Les meilleurs résultats sont obtenus par des dalles de plancher séparées du corps du bâtiment.

Insonorisation plus élevée:

Une insonorisation plus élevée doit être planifiée et confirmée par WÖHR en fonction du projet particulier (un encoablement plus important sera alors nécessaire).

■ Température

Zone d'utilisation de l'installation: de +5° à +40°C. Humidité de l'air: 50% à +40°C. En cas de conditions divergentes, veuillez consulter WÖHR.

■ Essai d'examen de type (TÜV)

Les systèmes proposés ont été contrôlés selon la Directive européenne 2006/42/CE relative aux machines et la DIN EN 14010. Volontairement, nous avons fait réaliser par le TÜV d'Allemagne du Sud un essai d'examen de type pour ce système. Nous en tenons le rapport à votre disposition.

■ Espaces libres

Des schémas avec indication précise des espaces libres pour conduits d'aération dans l'axe longitudinal peuvent être envoyés sur demande. Aération selon les réglementations locales sur les garages.

■ Numérotation des places

1. La place vide dans le Combilift est toujours prévue à gauche au niveau d'accès.
2. La numérotation est effectuée comme suit

Niveau supérieur	1	3	6	9	12
Niveau d'accès		4	7	10	13
Niveau inférieur	2	5	8	11	14

3. La numérotation de chaque installation commence par 1, comme indiqué ci-dessus.
4. Une numérotation des places différente est possible contre supplément (une modification du logiciel est nécessaire).

■ Éclairage

Le maître d'œuvre devra veiller à un éclairage suffisant des voies de circulation et des places de stationnement.

■ Garde-corps

Dans le cas où des voies de circulation seraient situées à côté ou derrière le Combilift, des garde-corps conformes à la norme DIN EN ISO 13857 devront être fournis par le maître d'œuvre. Ceci est également valable pour la phase de construction du bâtiment.

■ Évacuation d'eau

Nous recommandons de prévoir une rigole d'évacuation d'eau au milieu de la fosse et de la raccorder à une canalisation ou à un regard de 50 x 50 x 20 cm. Si la fosse de puisage n'est pas accessible pour une vidange manuelle, elle devra être vidée à la pompe par le maître d'œuvre. Une pente latérale est uniquement possible dans la rigole.

Dans l'intérêt de la protection de l'environnement, nous conseillons de revêtir la fosse d'une couche de peinture afin de prévenir tout risque de pollution des eaux souterraines. En cas de raccord au réseau des canalisations, il est recommandé de prévoir des filtres à huile.

■ Maintenance

WÖHR et nos partenaires à l'étranger disposent d'un réseau de montage et de service après-vente. Des maintenances annuelles sont effectuées dans le cadre d'un contrat de maintenance.

■ Prévention de dommages par corrosion

Indépendamment de la maintenance, il faudra régulièrement exécuter les travaux définis dans les instructions de nettoyage et d'entretien des systèmes de parking WÖHR.

Nettoyer les pièces galvanisées et les plates-formes en enlevant la saleté, les dépôts salins et autres pollutions (risque de corrosion).

Le garage devra toujours être bien aéré.

■ Largeur de place de stationnement

Nous recommandons des largeurs intérieures de plates-formes d'un minimum de 250 cm.

■ Dimensions

Toutes les cotes sont des dimensions finales minimales. Il conviendra en outre de tenir compte des tolérances définies dans le cahier des charges pour l'octroi des travaux du bâtiment (en Allemagne VOB Partie C / DIN 18330, 18331) ainsi que dans la norme DIN 18202. Toutes les cotes sont en cm.

■ Protection incendie

Le maître d'œuvre devra tenir compte des obligations en matière de protection incendie et des installations éventuellement nécessaires (dispositifs d'extinction et de détection d'incendie, etc.)

■ Profil d'espace libre (véhicule standard)

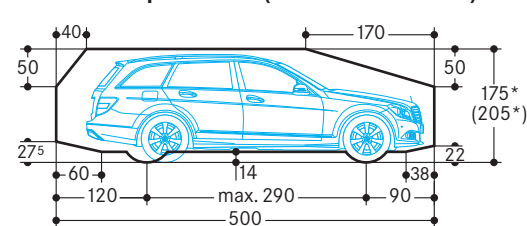

* La hauteur totale de la voiture, y compris la galerie et le support de l'antenne, ne devra pas dépasser les cotes maximales de hauteur de voiture indiquées ici!

■ Remarque

Nous recommandons, notamment pour les garages aériens, de prévoir une gaine pour la ligne d'alimentation jusqu'au boîtier de commande. La gaine devra être posée dans un pilier, dans la zone du milieu, à une hauteur de 120 cm au-dessus du niveau d'accès