

Fiche technique

WÖHR COMBILIFT 552/552_MR



Version rétractable montée en série, comprenant:

- Combilift 552, 542, 543

Charges des plate-formes:

- max. 2000 kg, charge par roue 500 kg

- max. 2600 kg, charge par roue 650 kg

- max. 3000 kg, charge par roue 750 kg

Les plates-formes peuvent être modernisées (également places de parking individuelles)

Les plates-formes peuvent être déplacées horizontalement

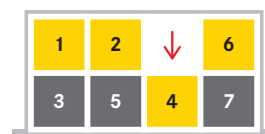
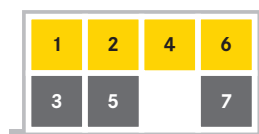
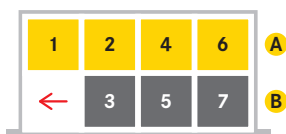

Les places de parking 3 et 5 sont déplacées vers la gauche.

Vous pouvez entrer dans l'installation arrière via l'espace vide qui est maintenant devenu libre

ou une place de parking en hauteur peut être abaissée.

A Niveau supérieur

B Niveau d'accès

Cotes de longueur garage souterrain (cotes de hauteur voir page 2)

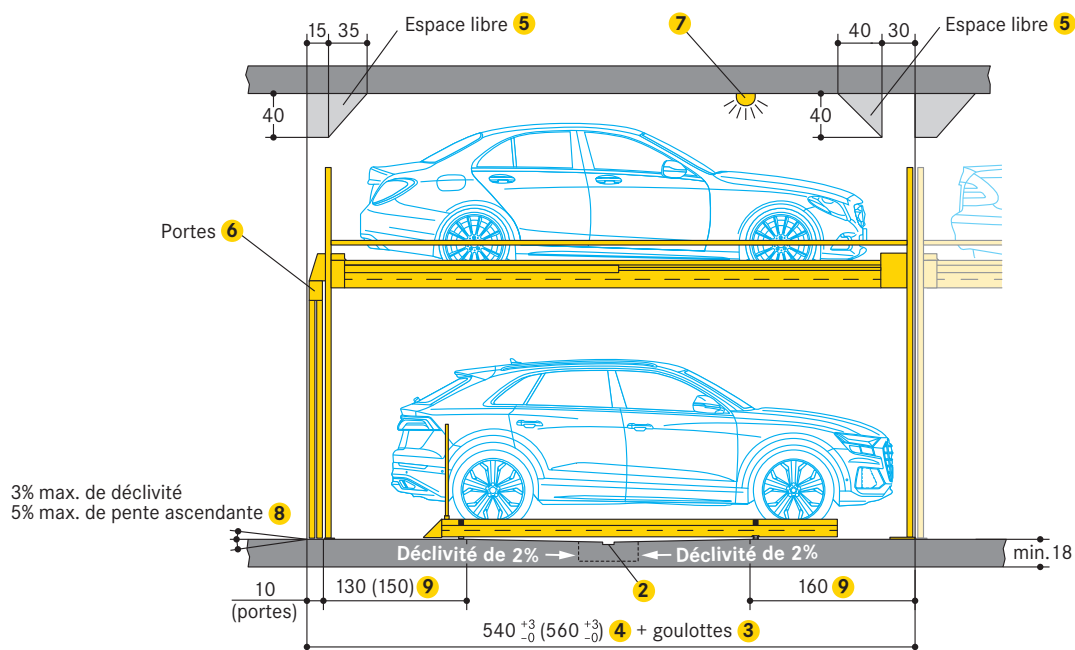

1 Charge possible moyennant des frais supplémentaires

2 Rigole d'évacuation des eaux (prestations maître d'oeuvre)

3 Les goulottes/renformis (prestations maître d'oeuvre):
- ne sont pas possibles dans le passage du sol aux murs
- si des goulottes sont nécessaires, les installations devront être plus étroites ou les fosses plus larges

4 500 cm longueur du véhicule = 540 cm longueur totale (inclus portes)

520 cm longueur du véhicule = 560 cm longueur totale (inclus portes)

En raison de la longueur croissante des véhicules, nous recommandons une longueur totale de 560 cm afin de pouvoir garer les modèles de classe moyenne à l'avenir également.

5 Espaces libres:

- prière de demander les fiches techniques présentant les dimensions et les cotes détaillées

6 Portes (voir page 7/8)

7 Feu clignotant

8 Dans le cas des garages hors sol avec une pente, un canal de drainage est recommandé dans l'allée

9 Dans cette zone, 0% de déclivité/pente ascendante dans le sens de la longueur et de la largeur

Cotes

- toutes les cotes sont des dimensions finales minimales

- les tolérances doivent être prises en compte

- toutes les cotes sont en cm

Cotes de hauteur

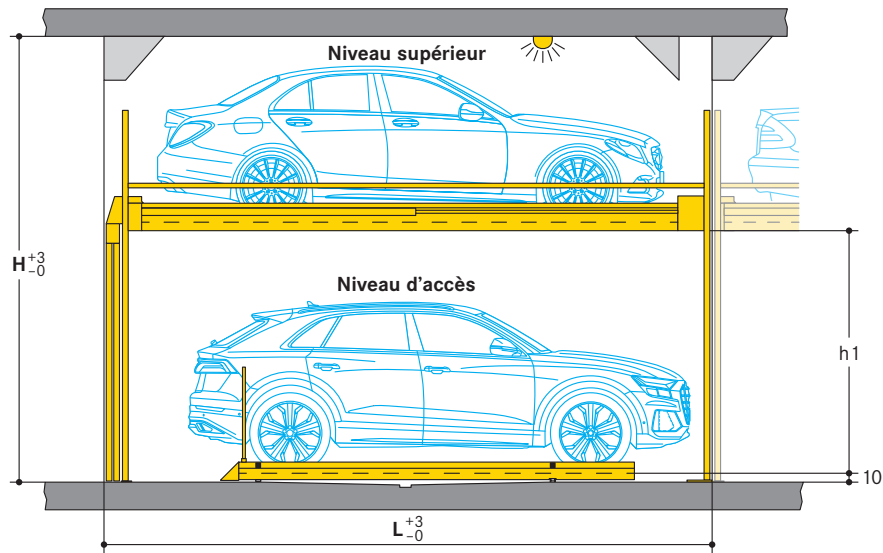

Type	Hauteur h1	Hauteur des véhicules niveau d'accès	Longueur totale L ①	Hauteur des véhicules niveau supérieur														
				150	155	160	165	170	175	180	185	190	195	200	205	210	215	220
				Hauteur H														
552-180	180	175	540 (560)	350	355	360	365	370	375	380	385	390	395	400	405	410	415	420
552-185	185	180	540 (560)	355	360	365	370	375	380	385	390	395	400	405	410	415	420	425
552-190	190	185	540 (560)	360	365	370	375	380	385	390	395	400	405	410	415	420	425	430
552-195	195	190	540 (560)	365	370	375	380	385	390	395	400	405	410	415	420	425	430	435
552-200	200	195	540 (560)	370	375	380	385	390	395	400	405	410	415	420	425	430	435	440
552-205	205	200	540 (560)	375	380	385	390	395	400	405	410	415	420	425	430	435	440	445
552-210	210	205	540 (560)	380	385	390	395	400	405	410	415	420	425	430	435	440	445	450
552-215	215	210	540 (560)	385	390	395	400	405	410	415	420	425	430	435	440	445	450	455
552-220	220	215	540 (560)	390	395	400	405	410	415	420	425	430	435	440	445	450	455	460
552-225	225	220	560	395	400	405	410	415	420	425	430	435	440	445	450	455	460	465

① Longueur totale L 540 cm = longueur du véhicule 500 cm. Longueur totale L 560 cm = longueur du véhicule 520 cm.

Des hauteurs inférieures sont possibles mais non recommandées (veuillez consulter WÖHR).

Veillez consulter le tableau ci-dessus:

Pour le Combilift 552_MR: Différentes hauteurs de véhicules peuvent être prévues dans la première rangée au niveau supérieur et au niveau d'accès. Aux deuxième, troisième et quatrième rangées, les mêmes hauteurs de véhicules doivent être prévues pour le niveau supérieur et le niveau d'accès.

Exemple pour hauteur de passage

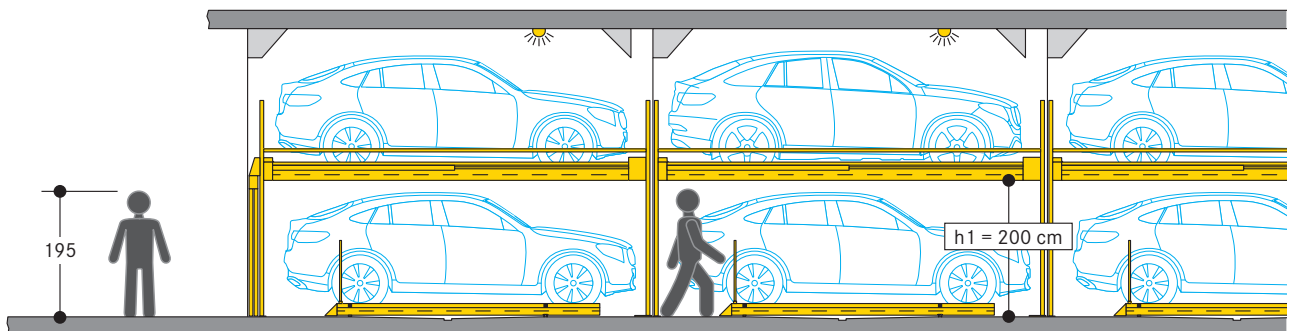

Avec un seul système, nous recommandons une hauteur libre h1 d'au moins 180 cm.

Avec deux ou plusieurs systèmes en ligne, nous recommandons une hauteur libre h1 d'au moins 200 cm.

■ Nombre d'immatriculations de voitures en Allemagne

Aide à l'orientation pour les mesures de hauteur: avec un type d'installation du tableau ci-dessus, qui couvre par exemple les voitures jusqu'à 175 cm de hauteur, il est possible de garer 92,81 % de toutes les voitures immatriculées en Allemagne.

Hauteur	Exemples de modèles	Nombre d'immatriculations de voitures		
143,5	Opel Corsa		jusqu'à 150 cm*	
144,1	VW Passat			33,27 %
147,3	Audi A8			
161,5	VW ID.5		jusqu'à 170 cm*	
166,8	BMW iX3			91,25 %
168,1	Skoda Kodiaq			
171,2	Audi Q7		jusqu'à 175 cm*	
171,8	Mercedes Benz EQS SUV			92,81 %
172,7	Volvo XC90			
177,8	Ford Explorer		jusqu'à 180 cm*	
179,7	Mercedes Benz GLE			93,76 %
179,7	VW Caddy Kombi			
188,0	VW Amarok		jusqu'à 205 cm*	
191,4	Land Rover Defender			99,27 %
193,8	VW ID.Buzz			

* En raison des différents équipements, des véhicules de construction identique peuvent présenter des hauteurs différentes. Les hauteurs maximales ont été prises en compte.

Source: Office fédéral allemand de l'automobile, 2022 (évaluation pour les véhicules à moteur immatriculés en Allemagne et destinés au transport de personnes et comportant jusqu'à 9 places assises).

■ Aide à la décision pour les hauteurs de véhicules

Le choix de la bonne hauteur de véhicule pour votre projet repose essentiellement sur les réglementations en matière de construction, les attentes des utilisateurs et les spécifications de construction. Les critères peuvent inclure

Bâtiments résidentiels:

Différentes hauteurs de parking sont envisageables et peuvent influencer sur le prix de vente. Par exemple, des places de stationnement plus basses pourraient être prévues pour les véhicules plus hauts et ainsi un accès plus pratique au véhicule. Des places de stationnement supérieures peuvent être prévues pour les véhicules moins hauts. Cela réduit la hauteur du bâtiment et moins d'espace est requis. La rampe d'accès au parking souterrain sera moins raide ou longue. Afin de permettre la vente de places de parking, nous recommandons que la hauteur des véhicules soit toujours la même.

Immeuble de bureaux:

Pour ce concept de stationnement, nous recommandons que toutes les places de stationnement aient la même hauteur de véhicule. Si des places de stationnement attribuées en permanence sont préférées pour les personnes autorisées à stationner, différentes hauteurs de places de stationnement pourraient être prévues.

Hôtels:

Qu'il s'agisse d'un hôtel de ville, d'un hôtel de vacances ou d'appartements de vacances: Si les personnes autorisées à stationner ne sont pas toujours les mêmes, toutes les places de stationnement doivent avoir la même hauteur de place de stationnement. Ici, il est conseillé de choisir des hauteurs de stationnement maximales afin de pouvoir garer des véhicules avec des structures de toit si nécessaire.

■ Exemple de configuration bâtiment résidentiel

1	Hauteur des véhicules niveau supérieur	160 cm	3	Type	552-185
2	Hauteur des véhicules niveau d'accès	180 cm	4	Hauteur H	365 cm

Type	Hauteur h1	Hauteur des véhicules niveau d'accès	Hauteur des véhicules niveau supérieur														
			150	155	160	165	170	175	180	185	190	195	200	205	210	215	220
552-180	180	175	350	355	360	365	370	375	380	385	390	395	400	405	410	415	420
552-185	185	180	355	360	365	370	375	380	385	390	395	400	405	410	415	420	425
552-190	190	185	360	365	370	375	380	385	390	395	400	405	410	415	420	425	430

■ Exemple de configuration d'immeubles de bureaux et d'hôtels

1	Hauteur des véhicules niveau supérieur	205 cm	3	Type	552-210
2	Hauteur des véhicules niveau d'accès	205 cm	4	Hauteur H	435 cm

Type	Hauteur h1	Hauteur des véhicules niveau d'accès	Hauteur des véhicules niveau supérieur														
			150	155	160	165	170	175	180	185	190	195	200	205	210	215	220
552-205	205	200	375	380	385	390	395	400	405	410	415	420	425	430	435	440	445
552-210	210	205	380	385	390	395	400	405	410	415	420	425	430	435	440	445	450
552-215	215	210	385	390	395	400	405	410	415	420	425	430	435	440	445	450	455

■ Agencement des trames

Pour garantir la clarté du système, les dispositions de grille maximales suivantes doivent être respectées.

Recommandation de WÖHR: À partir de 2 rangées de systèmes, largeur de plate-forme d'au moins 280 cm.

■ 1ère rangée

15 trames maxi.

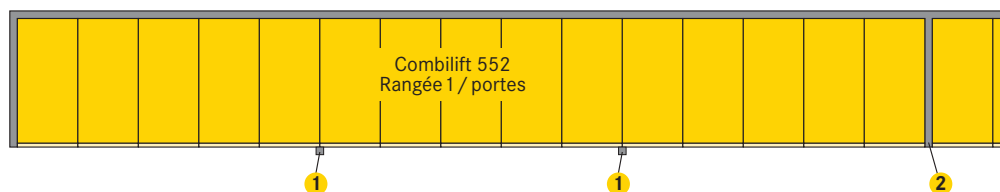

■ 2 rangées l'une derrière l'autre

8 trames maxi.

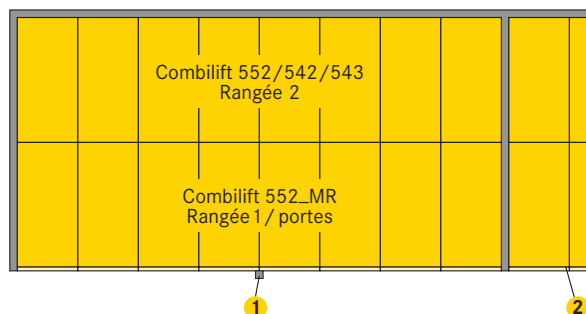

■ 3 rangées les unes derrière les autres

6 trames maxi.

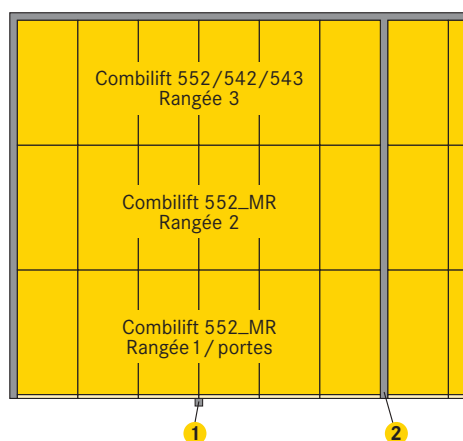

■ 4 rangées les unes derrière les autres

4 trames maxi.

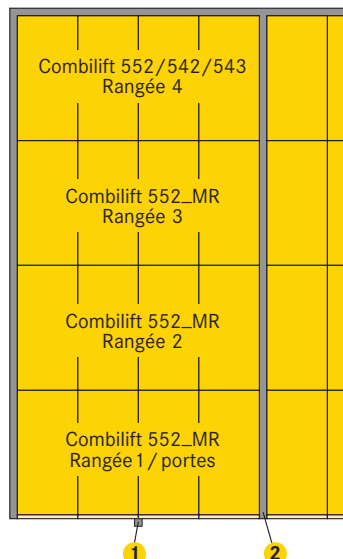

1 Élément de commande

2 Parois ou garde-corps fixes selon la DIN EN ISO 13857

■ Exemple de réalisation: Combilift 552_MR/Combilift 552 l'un derrière l'autre (longueur du véhicule 500 cm)

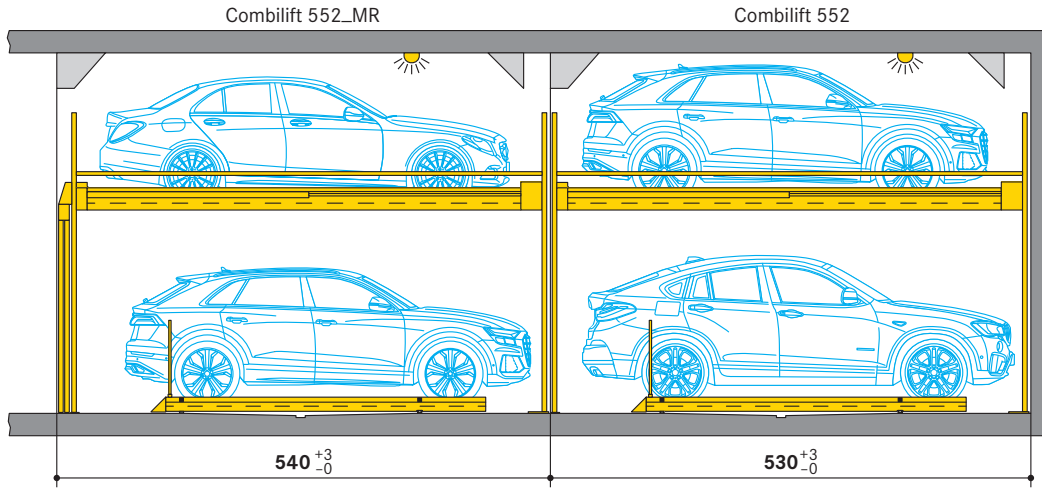

■ Exemple de réalisation: Combilift 552_MR/Combilift 543 l'un derrière l'autre (longueur du véhicule 500 cm)

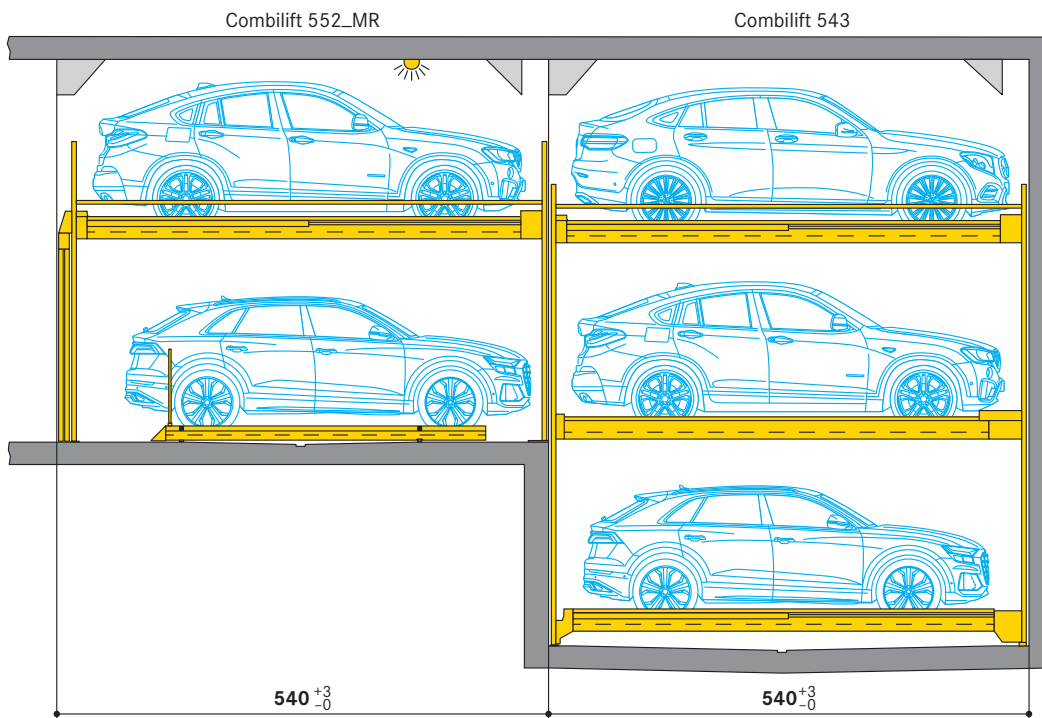

■ Exemple de réalisation: Combilift 552_MR/Combilift 542 l'un derrière l'autre (longueur du véhicule 500 cm)

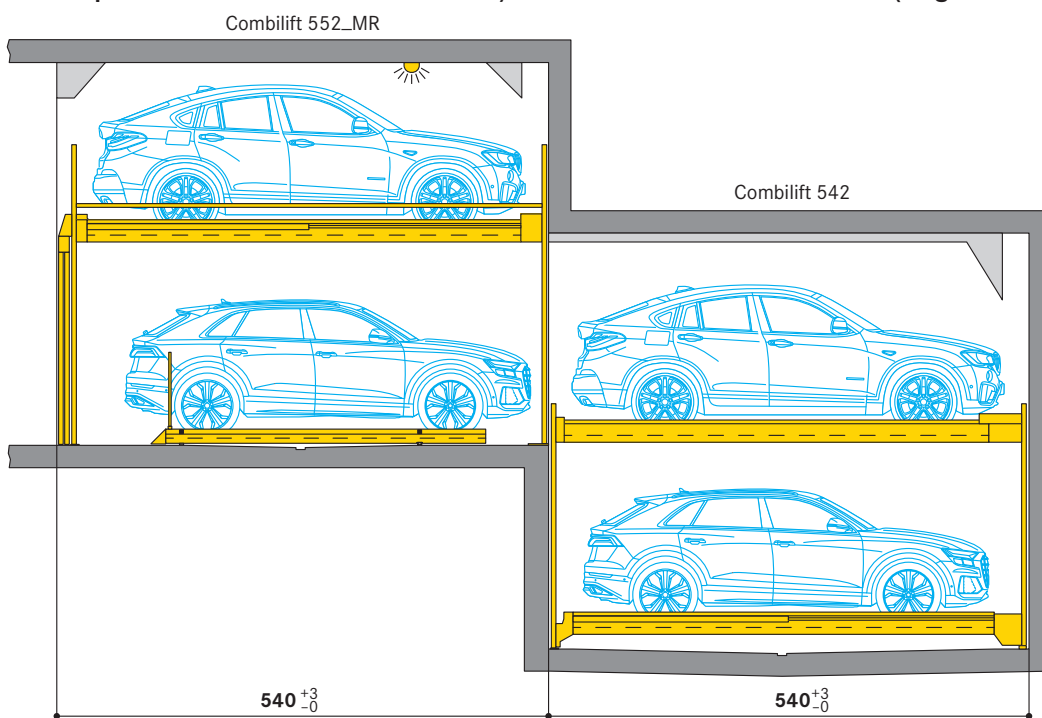

Profil d'espace libre (véhicules standard)

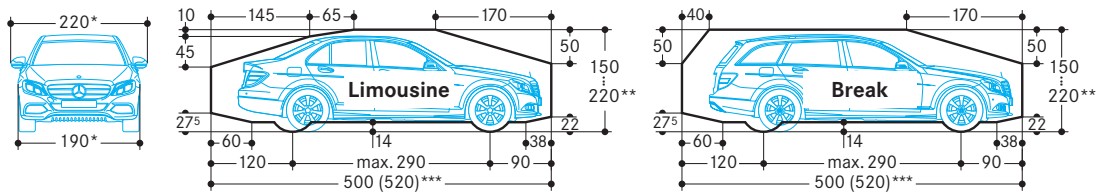

* pour une largeur de plate-forme de 250 cm
 ** la hauteur totale de la voiture, y compris la galerie et le support de l'antenne, ne devra pas dépasser les cotes maximales de hauteur de voiture indiquées ici
 ***voir page 1

Cotes de largeur

- Largeur des plateformes:
- 250 cm:
 - pour une largeur de véhicule de 190 cm (sans rétroviseurs extérieurs)
 - 260-300 cm:
 - pour les véhicules de plus de 190 cm de large (sans rétroviseurs extérieurs)
 - 270-300 cm:
 - pour les installations au bout de la voie d'accès

Des largeurs de plateforme à partir de 270 cm sont recommandées pour une procédure de stationnement à l'aise et des rapports confortables de montée et de descente. Lorsque cette largeur n'est pas atteinte, la procédure de stationnement peut être rendue limitée en fonction de la largeur du véhicule, du type de véhicule, du mode personnel de conduite, de la voie d'accès du garage (souterrain).

Avec une disposition à 90° des places de parking, nous recommandons l'élargissement de la voie de jalonnement à au moins 700 cm ou un renflement de paroi (voir ci-dessous).

Cotes de largeur (garage souterrain)

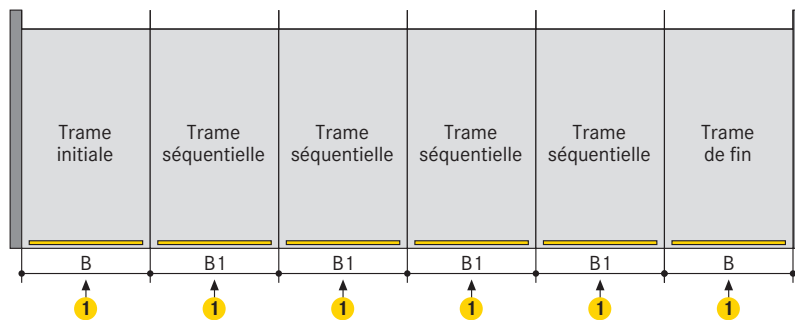
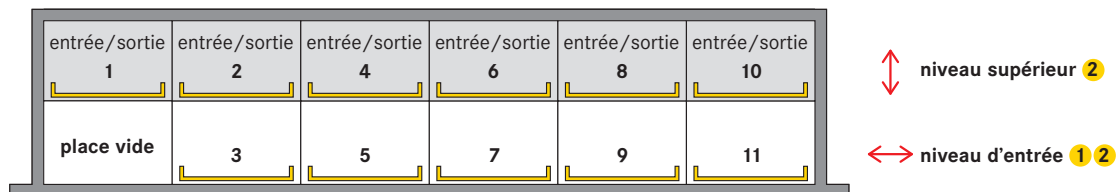

Encombrement		Pour les largeur intérieures de plates-formes niveau supérieur		Pour les largeur intérieures de plates-formes niveau d'entrée
B	B1	552	552_MR	552 552_MR
280	270	250	250	237
290	280	260	260	247
300	290	270	270	257
310	300	280 ③	280 ③	257
320	310	290 ③	290 ③	257
330	320	300 ③	300 ③	257

- ① Une entrée/sortie au niveau d'accès est nécessaire pour chaque trame
- ② Nous recommandons des largeurs de plate-forme de 270 cm ou plus pour un stationnement facile et des conditions pratiques pour entrer et sortir. Des largeurs de plate-forme plus petites sont possibles mais non recommandées (veuillez consulter WÖHR).
- ③ Charges des plate-formes max. 2600 kg
- ④ Il n'est pas possible de combiner différentes largeurs de plate-forme

Cotes d'ouverture de portière

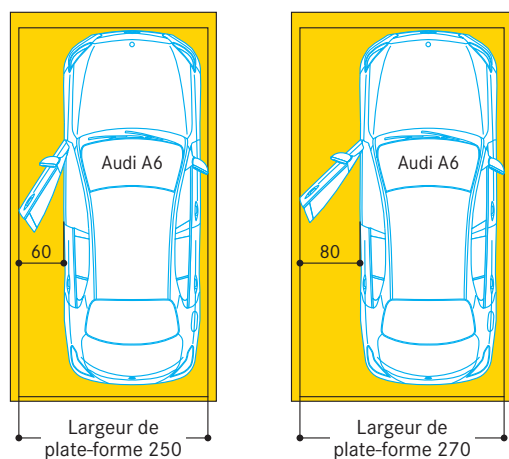

L'espace d'ouverture des portes varie en fonction du modèle de véhicule et de la position de stationnement du véhicule sur la plate-forme. Pour des conditions confortables pour monter et descendre du véhicule, nous recommandons des largeurs de plate-forme à partir de 270 cm.

Renflement de la paroi

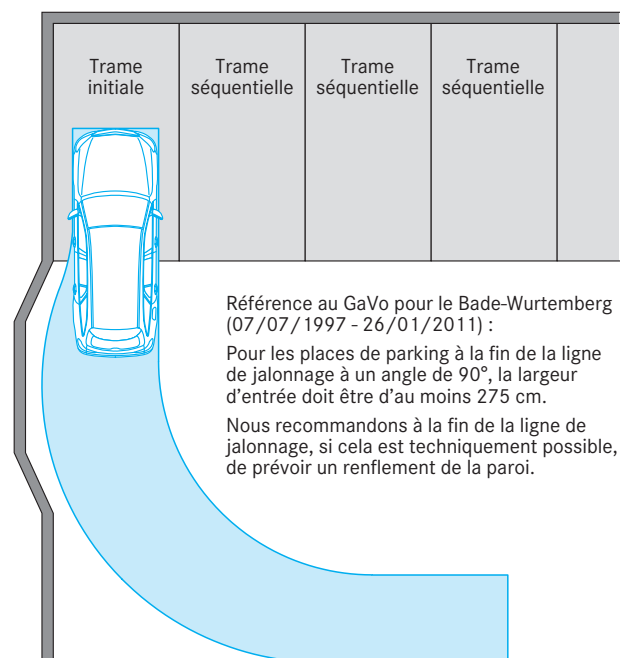

Référence au GaVo pour le Bade-Wurtemberg (07/07/1997 - 26/01/2011) :

Pour les places de parking à la fin de la ligne de jalonnement à un angle de 90°, la largeur d'entrée doit être d'au moins 275 cm.

Nous recommandons à la fin de la ligne de jalonnement, si cela est techniquement possible, de prévoir un renflement de la paroi.

Portes

Selon DIN EN 14010 un portail est nécessaire.

Portails coulissants automatiques:

- entraînement électrique
- technologie de contrôle intégrée dans le système global
- verrouillage électromécanique
- ouverture uniquement si la place sélectionnée a atteint sa position de rétractation ou d'extension.
- toutes les ouvertures dans la zone d'accès sont fermées

L'application des prescriptions locales relatives à la technologie, la maintenance et la révision des portes électriques ne fait pas partie de nos prestations. Ces mesures devront être observées et exécutées par le client conformément aux réglementations spécifiques du pays concerné.

Portails coulissants derrière les supports avec appui de porte

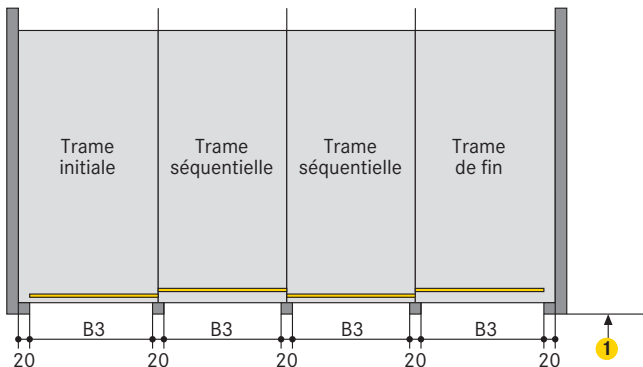

Encombrement B3	Pour les largeurs intérieures de plates-formes
250	250
260	260
270	270
280	280 2
290	290 2
300	300 2

- 1** Largeur de voie de circulation conforme aux prescriptions du pays
- 2** Charges des plate-formes max. 2600 kg

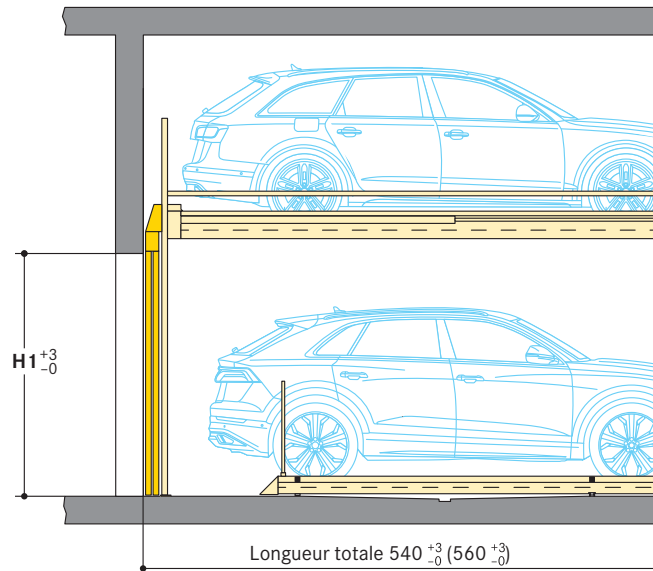

H1	Hauteur des véhicules niveau supérieur niveau d'accès									
	175	180	185	190	195	200	205	210	215	220
H1	220	220	220	220	220	220	225	230	235	240

Portails coulissants sous le linteau entre les supports

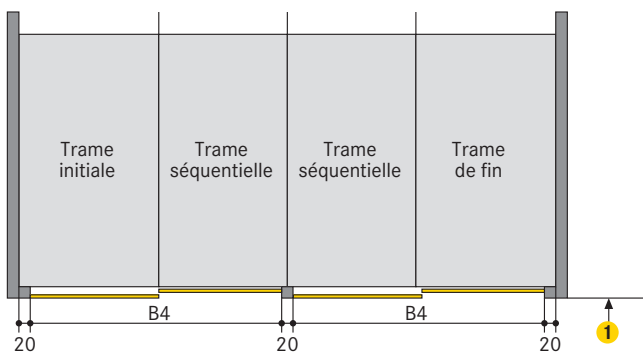

Encombrement B4	Pour les largeurs intérieures de plates-formes
520	250
540	260
560	270
580	280 2
600	290 2
620	300 2

- 1** Largeur de voie de circulation conforme aux prescriptions du pays
- 2** Charges des plate-formes max. 2600 kg

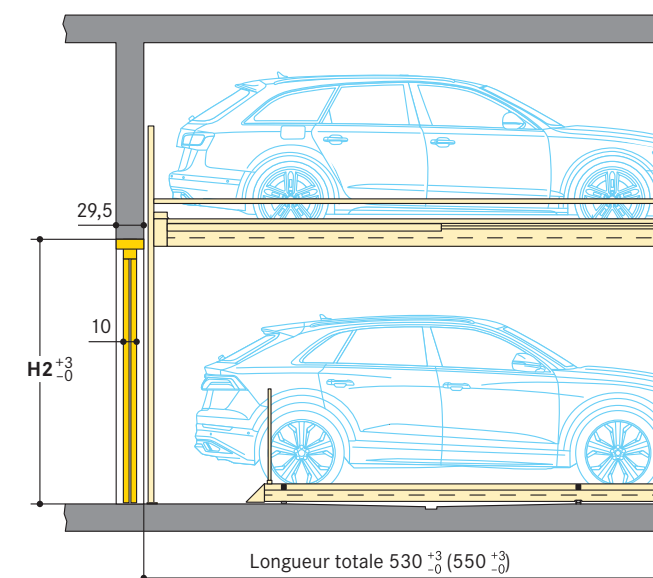

H2	Hauteur des véhicules niveau supérieur niveau d'accès									
	175	180	185	190	195	200	205	210	215	220
H2	220	220	220	220	220	220	225	230	235	240

■ Guidage au sol de la porte coulissante

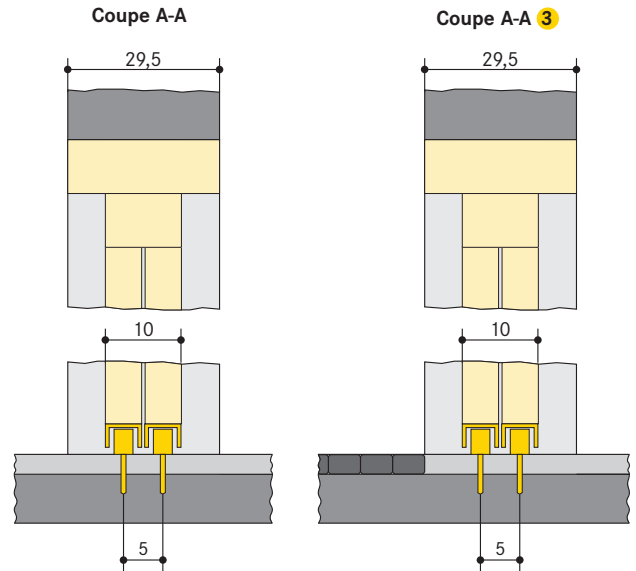
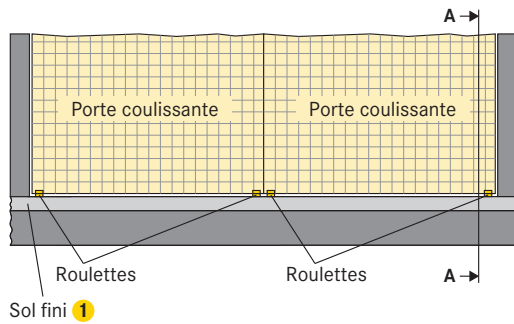

- 1 Sol fini:
 - selon DIN 18353,
 - Planéité du sol selon DIN 18202, tableau 3, ligne 3
- 2 Guide-porte:
 - embase avec rouleaux en plastique
 - fixation au sol avec des ancrages adhésifs (filetage intérieur M8)
 - profondeur de forure 9 cm env.
 - avec chape dans la zone de la porte (pour atteindre le niveau du sol), la profondeur de forure augmente la quantité de chape (max. 4 cm)
- 3 Si le jalonnage est réalisé avec des blocs de béton, de l'asphalte, etc., la dalle de béton dans la zone de la porte doit avoir une largeur minimale de 29,5 cm

■ Tolérances de planéité

Afin de respecter cette contrainte et pour obtenir un sol ayant la planéité nécessaire, les tolérances de planéité du sol brut selon DIN 18202, tableau 3, ligne 3 ne doivent pas être dépassées. C'est la raison pour laquelle un nivellement du sol doit être impérativement effectué par le maître d'œuvre..

■ Disposition du sol et des rails

Pose des rails de guidage :

- pour chaque voie un trait de niveau doit être posé en permanence à la charge du maître d'œuvre
- ne pas utiliser de béton bitumineux coulé!
- après la réalisation de la chape les rails de guidage seront fixés avec des ancrages adhésifs
- planéité selon DIN 18202, tableau 3, ligne 3
- dans la section des voies les joints de dilatation et les joints de séparation entre bâtiments ne sont pas autorisés

En cas de construction ultérieure de plateformes de stationnement, il faut prévoir une chape supplémentaire en fonction de la planéité du sol, à fournir par le maître d'œuvre.

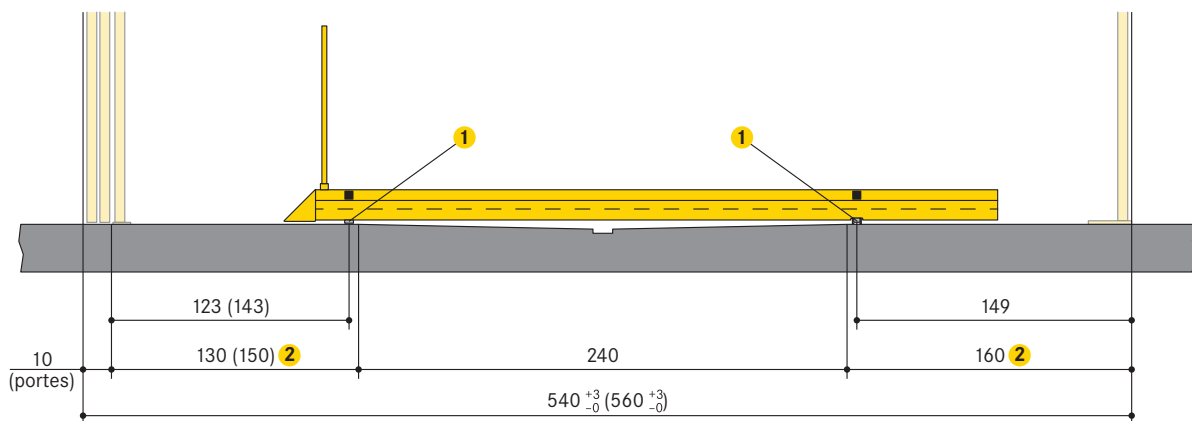

- 1 Rail de guidage
- 2 Dans cette zone, 0% de déclivité/pente ascendante dans le sens de la longueur et de la largeur

Statique et réalisation du gros oeuvre

Coupe

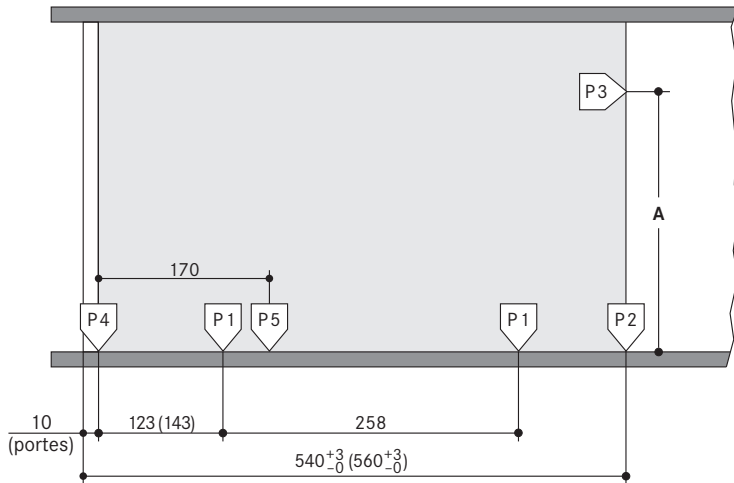

Type	A
552-180	288
552-185	293
552-190	298
552-195	303
552-200	308
552-205	313
552-210	318
552-215	323
552-220	328
552-225	333

Les efforts des points d'appui sont transmis au sol par:

- des semelles (d'environ 350 cm²)
- des chevilles expansibles
- profondeur de forure 12-14 cm
- dalle de sol en béton
- épaisseur de la dalle de plancher 18 cm au min.

Transfert de la force d'appui sur les murs:

- avec plaques murales (30 cm² env.)
- des chevilles expansibles
- profondeur de forure 12-14 cm
- mur côté niveau d'accès et mur arrière en béton
- parfaitement lisse
- aucune pièce - comme, par exemple, des rebords ou conduits, etc. - ne devra dépasser
- épaisseur des parois 18 cm min.

Qualité du béton:

- selon les exigences statiques du bâtiment
- pour le chevillage, le minimum est C20/25

Points d'appui:

- les longueurs sont déterminées
- nous tenons à votre disposition, pour chaque variante de système, des fiches détaillées vérifiées par le bureau de contrôle TÜV

Largeur du linteau et du portail:

- à déterminer avec WÖHR
- l'entraxe (270/280/290/300/310/320) doit être respecté

552 552_MR (2000 kg)	
P1	+ 12,0 kN*
P2	+ 10,0 kN
P3	± 1,5 kN
P4	+ 9,0 kN
P5	± 1,5 kN

552 552_MR (2600 kg)	
P1	+ 14,0 kN*
P2	+ 12,0 kN
P3	± 1,8 kN
P4	+ 11,0 kN
P5	± 1,8 kN

552 552_MR (3000 kg)	
P1	+ 16,0 kN*
P2	+ 14,0 kN
P3	± 2,0 kN
P4	+ 13,0 kN
P5	± 2,0 kN

* toutes les forces, y compris le poids de la voiture

Plan

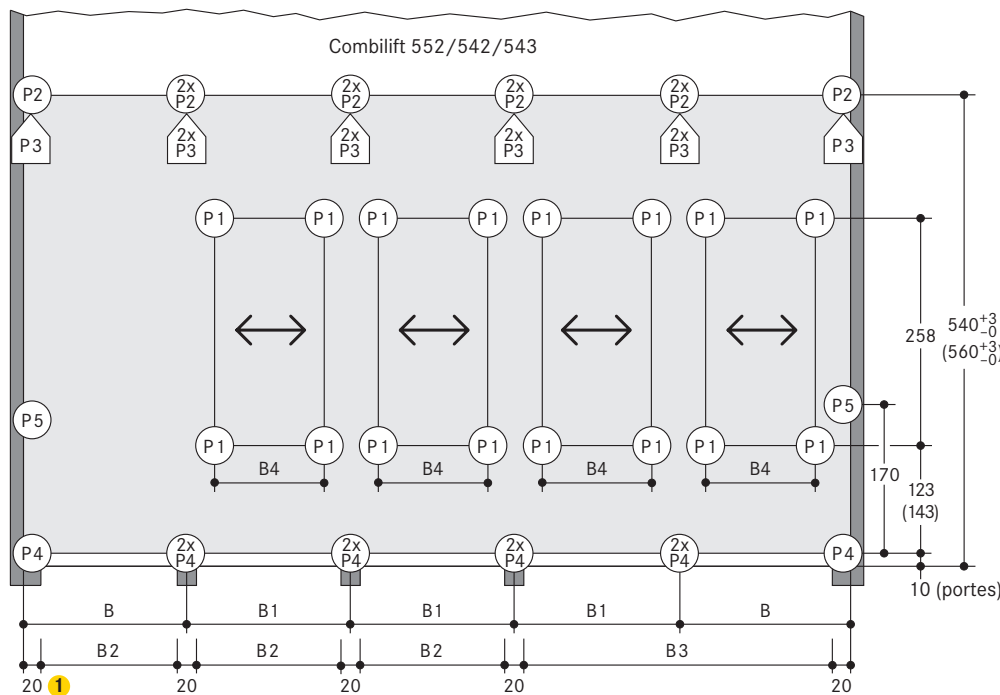

Encombrement				Pour les largeur intérieures de plates-formes niveau d'entrée	Pour les largeur intérieures de plates-formes niveau supérieur
B	B1	B2	B3	B4	
280	270	250	520	237	250
290	280	260	540	247	260
300	290	270	560	257	270
310	300	280	580	257	280 2
320	310	290	600	257	290 2
330	320	300	620	257	300 2

1 Lorsque la largeur des poteaux est supérieure à 20 cm, la largeur de passage (B et B1) indiquée ci-dessus en sera réduite d'autant. Pour éviter cela, nous conseillons d'augmenter les largeurs entre poteaux (B2 et B3). Il sera nécessaire de consulter WÖHR à ce sujet.

2 Charges des plate-formes max. 2600 kg

■ Répartition des travaux électriques

■ Schéma d'installation

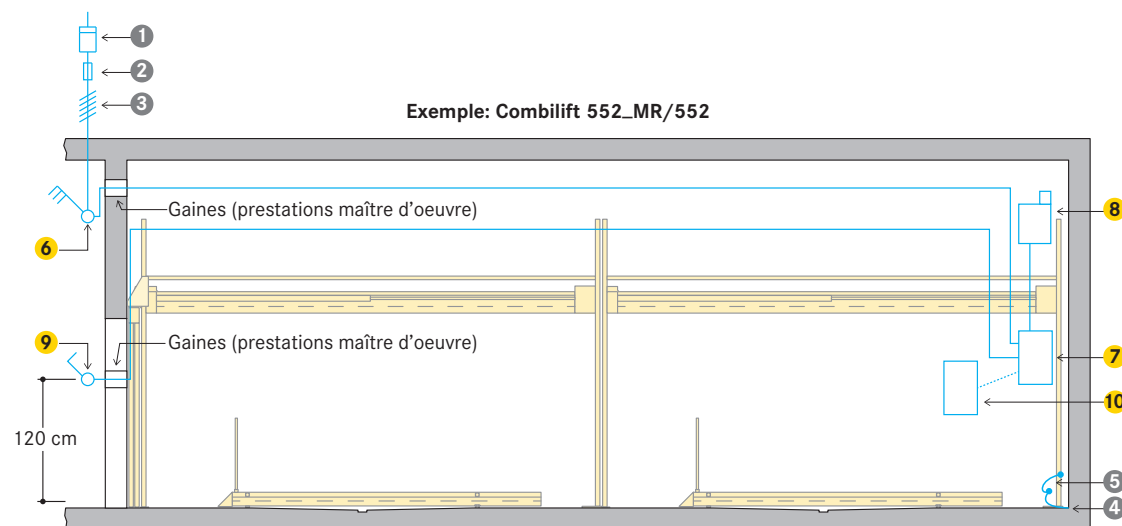

Ligne d'alimentation à fournir par le maître d'oeuvre:

- jusqu'à l'interrupteur principal
- disponible dès le commencement du montage
- à raccorder à l'interrupteur principal par le maître d'oeuvre au cours du montage
- une vérification du fonctionnement peut être effectuée par la société WÖHR avec un électricien
- une vérification du fonctionnement peut être effectuée ultérieurement par WÖHR moyennant remboursement des frais

Mise à la terre et liaison équipotentielle (prestations maître d'oeuvre):

- selon DIN EN 60204
- raccordement à prévoir tous les 10 mètres

■ Prestations maître d'oeuvre

Numéro	Quantité	Désignation	Position	Fréquence				
1	1 pièce	Compteur électrique	Intégré dans la ligne d'alimentation					
2	1 pièce	Fusible ou coupe-circuit automatique selon*:		Intégré dans la ligne d'alimentation	1 x par system			
		Rangées	Moteur			Courant de démarrage	Fusible	Charge de plate-forme
		1	3,0 kW			24 A	3 x 16 A (11 kW)	2000 kg/2600 kg
		2	3,0 kW			48 A	3 x 32 A (22 kW)	2000 kg/2600 kg
		3	3,0 kW			72 A	3 x 40 A (28 kW)	2000 kg/2600 kg
		4	3,0 kW			96 A	3 x 63 A (44 kW)	2000 kg/2600 kg
		1	5,5 kW			57 A	3 x 32 A (22 kW)	3000 kg
		2	5,5 kW			114 A	3 x 63 A (44 kW)	3000 kg
3	5,5 kW	171 A	3 x 100 A (69 kW)	3000 kg				
4	5,5 kW	228 A	3 x 125 A (86 kW)	3000 kg				
3	Selon les conditions locales	Selon les réglementations locales 3 Ph + N + PE* 230/400 V, 50 Hz	Ligne d'alimentation jusqu'à l'interrupteur principal y compris la connexion	1 x par system				
4	Tous les 10 mètres	Raccordement pour la mise à la terre et liaison équipotentielle	Coin sol/mur arrière					
5	1 pièce	Mise à la terre et liaison équipotentielle selon DIN EN 60204	Du raccordement à l'installation	1 x par system				

* Selon DIN VDE 0100 parties 410 + 430 (sans charge continue) 3PH+N+ PE (courant triphasé)

■ Volume des prestations WÖHR (sauf indication contraire dans la commande)

Numéro	Désignation
6	Interrupteur central verrouillable
7	Armoire de commande principale trame 1-4
8	Groupe hydraulique 3,0 kW (5,5 kW à une charge de plate-forme de 3000 kg) avec moteur triphasé. Coffret de commande avec protection de moteur, câblé et prêt au raccordement
9	Boîtier de commande
10	Extension armoire de commande trame 5-8

Remarques

Domaines d'application

- convient pour les parkings de logements, de bureaux et de commerces, hôtels
- utilisation exclusivement réservée aux usagers réguliers informés
- pour les usagers qui changent souvent (p. ex. pour les parkings de bureaux, les hôtels, les commerces, etc.):
 - des modifications de construction de l'installation sont nécessaires
 - veuillez consulter WÖHR

Fonction

- un emplacement vide par installation sur le niveau d'entrée
- les plates-formes sur le niveau d'entrée sont déplacées latéralement
- Les plates-formes du niveau supérieur sont abaissées jusqu'à l'espace vide au niveau de l'entrée

Domaines d'application

- emplacement vide sur le niveau d'entrée à gauche
- numérotation pour un seul système:

1	2	4	6	8	Combilift 552
-	3	5	7	9	

- numérotation version rétractable:

6	7	9	11	12	14	16	17	19	Combilift 552 (542/543)
-	8	10	-	13	15	-	18	20	
1	2	4	6	7	9	11	12	14	Combilift 552_MR
-	3	5	-	8	10	-	13	15	
1	2	4	6	7	9	11	12	14	Combilift 552_MR
-	3	5	-	8	10	-	13	15	
1	2	4	6	7	9	11	12	14	Combilift 552_MR
-	3	5	-	8	10	-	13	15	

- la numérotation de chaque installation commence par 1
- une numérotation des places différente est possible contre supplément (une modification du logiciel est nécessaire)

Groupes hydrauliques

Disposition du groupe hydraulique
- à l'intérieur de l'installation

Mesures d'insonorisation

Base:

- DIN 4109 «Insonorisation en bâtiment»
- Les 30 dB (A) exigés pourront être respectés dans les pièces habitées, si les conditions suivantes sont réalisées
- lot insonorisation de la liste d'accessoires de WÖHR
- niveau d'insonorisation du corps du bâtiment d'un minimum de $R'_w = 57$ dB
- les murs adjacents aux systèmes de parking devront être en béton rigide et résistant à la flexion avec un minimum de $m' = 300$ kg/m²
- plafonds massifs au-dessus des systèmes de parking avec un minimum de $m' = 400$ kg/m²

Mesures d'insonorisation nécessaires en cas de conditions de construction divergentes.

Les meilleurs résultats sont obtenus par des dalles de plancher séparées du corps du bâtiment.

Augmentation de l'isolation acoustique (accord séparé):

La base est l'évaluation VDI 4100 «Insonorisation dans le bâtiment» et les suggestions pour une insonorisation accrue.

Dans les conditions suivantes, 25 dB (A) peuvent être maintenus dans les salons et les chambres:

- pack d'isolation phonique selon offre/commande
- valeur d'isolation acoustique du bâtiment de min. $R'_w = 62$ dB (prestations maître d'oeuvre)

Remarque:

Les bruits de l'utilisateur ne sont pas soumis aux exigences (voir VDI 4100, domaine d'application - commentaires). Les bruits de l'utilisateur sont essentiellement des bruits qui peuvent être influencés individuellement par l'utilisateur du système de stationnement (p. ex. conduite sur la plate-forme, fermeture des portes du véhicule, bruits de moteur et de freinage).

Température

- zone d'utilisation de l'installation: +5° à +40°C (avec des plates-formes non chargées et des températures basses, il faut s'attendre à une vitesse de descente réduite)
- humidité de l'air: 50 % à +40° C
- si une utilisation dans des plages de température divergentes est prévue, des ajustements constructifs peuvent être nécessaires (veuillez consulter WÖHR)

Contrôle de conformité (TÜV)



- contrôle de conformité volontaire par TÜV SÜD

Les systèmes de parking sont conformes à:

- la directive des machines CE 2006/42
- DIN EN 14010
- Spécifications VDMA 15423

Armoire de commande

Disposition de l'armoire de commande:
- à l'intérieur des l'installation

Eclairage

- le maître d'oeuvre devra veiller à un éclairage suffisant des voies de circulation et des places de stationnement

Protection incendie

- le maître d'oeuvre devra tenir compte des obligations en matière de protection incendie et installations nécessaires (dispositifs d'extinction et de détection d'incendie, etc.)

- WÖHR fournira sur demande des documents sur les points de fixation et les dégagements pour les arroseurs

Garde-corps

Dans le cas où des voies de circulation seraient situées à côté ou derrière le Combilift, des garde-corps conformes à la norme DIN EN ISO 13857 devront être fournis par le maître d'oeuvre. Ceci est également valable par la phase de construction du bâtiment.

Maintenance

- WÖHR et nos partenaires à l'étranger disposent d'un réseau de montage et de service après-vente

- maintenances annuelles effectuées dans le cadre d'un contrat de maintenance

- L'application des prescriptions locales relatives à la technologie, la maintenance et la révision des portes électriques ne fait pas partie de nos prestations. Ces mesures devront être observées et exécutées par le client conformément aux réglementations spécifiques du pays concerné.

Prévention de dommages par corrosion

- il faudra régulièrement exécuter les travaux définis dans les instructions de nettoyage et d'entretien des systèmes de parking WÖHR (indépendamment de la maintenance)

- nettoyer les pièces galvanisées et les plate-formes en enlevant la saleté et les dépôts salins et autres pollutions (danger de corrosion)

- le garage devra toujours être bien aéré

Protection des surfaces

- veuillez observer la fiche d'informations de la protection des surfaces!

Description des prestations

- veuillez observer la description des prestations!

Profil de l'emplacement de stationnement

- veuillez observer le profil de l'emplacement de stationnement!

Électromobilité

- veuillez observer les informations sur le produit d'alimentation électrique!

- selon la position du point de charge sur le véhicule électrique, il peut y avoir des points de collision avec des fiches saillantes et des câbles de charge

Portails coulissants et concepts d'utilisation

- veuillez observer l'information produit Portails coulissants et concepts d'utilisation!

Projet de construction

- les documents pour le permis de construire sont mis à disposition par WÖHR sur demande

Modifications de construction

- sous réserve de modifications de construction

- sous réserve de modifications de détails d'exécution, de procédés et de standards en raison du progrès technique et des directives concernant l'environnement